

▶ BSE778280M  
BSK778280M  
BSS778280B

NL Gebruiksaanwijzing  
Stoomoven

# USER MANUAL



**AEG**

## VOOR PERFECTE RESULTATEN

Bedankt dat u voor dit AEG-product heeft gekozen. Dit apparaat is ontworpen om vele jaren uitstekend te presteren, met innovatieve technologieën die het leven gemakkelijker helpen maken – functies die gewone apparaten wellicht niet hebben. Neem een paar minuten de tijd om het door te lezen zodat u er optimaal van kunt profiteren.

Ga naar onze website voor:



Advies over gebruik, brochures, het oplossen van problemen, onderhouds- en reparatie-informatie:

**[www.aeg.com/support](http://www.aeg.com/support)**



Registreer uw product voor een betere service:

**[www.registeraeg.com](http://www.registeraeg.com)**



Koop accessoires, verbruiksartikelen en originele reserveonderdelen voor uw apparaat:

**[www.aeg.com/shop](http://www.aeg.com/shop)**

## KLANTENSERVICE

Gebruik altijd originele onderdelen.

Als u contact opneemt met de klantenservice zorg dat u de volgende gegevens bij de hand hebt: Model, productnummer, serienummer.

De informatie staat op het typeplaatje.

 Waarschuwing / Belangrijke veiligheidsinformatie

 Algemene informatie en tips

 Milieu-informatie

Wijzigingen voorbehouden.

# INHOUDSOPGAVE

---

<b>1. VEILIGHEIDSINFORMATIE</b> .....	<b>5</b>
1.1 De veiligheid van kinderen en kwetsbare personen.....	5
1.2 Algemene veiligheid.....	5
<b>2. VEILIGHEIDSVOORSCHRIFTEN</b> .....	<b>7</b>
2.1 Installatie.....	7
2.2 Elektrische aansluiting.....	8
2.3 Gebruik.....	8
2.4 Onderhoud en reiniging.....	9
2.5 Pyrolytische reiniging.....	9
2.6 Bereiding met stoom.....	10
2.7 Binnenverlichting.....	10
2.8 Service.....	11
2.9 Afvalverwerking.....	11
<b>3. BESCHRIJVING VAN HET PRODUCT</b> .....	<b>12</b>
3.1 Algemeen overzicht.....	12
3.2 Accessoires.....	12
<b>4. HET IN- EN UITSCHAKELEN VAN DE OVEN</b> .....	<b>14</b>
4.1 Bedieningspaneel.....	14
4.2 Display.....	14
<b>5. VOOR HET EERSTE GEBRUIK</b> .....	<b>17</b>
5.1 Eerste reiniging.....	17
5.2 Eerste verbinding.....	17
5.3 Draadloze verbinding.....	17
5.4 Eerste voorverwarming.....	18
5.5 Instellen: Waterhardheid.....	18
<b>6. DAGELIJKS GEBRUIK</b> .....	<b>20</b>
6.1 Instellen: Verwarmingsfuncties.....	20
6.2 Instellen: Stoomverwarmingsfunctie.....	20
6.3 Instellen: Kook- En Bakassistent.....	21
6.4 Verwarmingsfuncties.....	22
6.5 Toelichting van: Warmelucht (vochtig).....	24
<b>7. KLOKFUNCTIES</b> .....	<b>25</b>
7.1 Omschrijving klokfuncties.....	25
7.2 Instellen: Klokfuncties.....	25
<b>8. GA ALS VOLGT TE WERK VOOR GEBRUIK: ACCESSOIRES</b> .....	<b>28</b>
8.1 Accessoires plaatsen.....	28
8.2 Voedselsensor.....	28
<b>9. EXTRA FUNCTIES</b> .....	<b>31</b>
9.1 Hoe kan ik opslaan:Favorieten.....	31
9.2 Toetsenblokkering.....	31
9.3 Automatische uitschakeling.....	31
9.4 Koelventilator.....	32
<b>10. AANWIJZINGEN EN TIPS</b> .....	<b>33</b>
10.1 Kookadviezen.....	33

10.2 Warmelucht (vochtig).....	33
10.3 Warmelucht (vochtig) - aanbevolen accessoires.....	34
10.4 Kooktafels voor testinstituten.....	34
<b>11. ONDERHOUD EN REINIGING.....</b>	<b>37</b>
11.1 Opmerkingen over schoonmaken.....	37
11.2 Hoe te verwijderen: Inschuifrails/.....	37
11.3 Gebruik: Pyrolytische reiniging.....	38
11.4 Reinigingsherinnering.....	39
11.5 Gebruik: Ontkalken.....	39
11.6 Ontkalkmelder.....	40
11.7 Gebruik: Spoelen.....	40
11.8 Gebruik: Reservoir ledigen.....	41
11.9 Verwijderen en installeren: Deur.....	41
11.10 Hoe te vervangen: Lamp.....	42
<b>12. PROBLEEMOPLOSSING.....</b>	<b>44</b>
12.1 Wat te doen in de volgende gevallen.....	44
12.2 Hoe te beheren: Foutcodes.....	45
12.3 Onderhoudsgegevens.....	46
<b>13. ENERGIEZUINIGHEID.....</b>	<b>47</b>
13.1 Productinformatie- en productinformatieblad*.....	47
13.2 Energiebesparing.....	48
<b>14. MENUSTRUCTUUR.....</b>	<b>49</b>
14.1 Menu.....	49
14.2 Submenu voor: Reinigen.....	49
14.3 Submenu voor: Opties.....	50
14.4 Submenu voor: Aansluitingen.....	50
14.5 Submenu voor: Instelling.....	51
14.6 Submenu voor: Service.....	51
<b>15. HET IS HEEL GEMAKKELIJK!.....</b>	<b>52</b>
<b>16. GEBRUIK EEN SNELKOPPELING!.....</b>	<b>54</b>

# 1. ⚠ VEILIGHEIDSINFORMATIE

---

Lees zorgvuldig de meegeleverde instructies voor installatie en gebruik van het apparaat. De fabrikant is niet verantwoordelijk voor verwondingen of schade die voortvloeit uit de onjuiste installatie of het onjuiste gebruik. Bewaar de instructies altijd op een veilige, toegankelijke plek voor toekomstig gebruik.

## 1.1 De veiligheid van kinderen en kwetsbare personen

- Dit apparaat kan worden gebruikt door kinderen van 8 jaar en ouder en door mensen met beperkte lichamelijke, zintuiglijke of verstandelijke vermogens of een gebrek aan ervaring en kennis, indien zij onder toezicht staan of instructies hebben gekregen over het veilig gebruiken van het apparaat en indien zij de eventuele gevaren begrijpen. Kinderen jonger dan 8 jaar oud en personen met zware en complexe beperkingen dienen altijd uit de buurt van het apparaat te worden gehouden, tenzij ze voortdurend onder toezicht staan.
- Laat kinderen niet spelen met het apparaat en mobiele apparaten met My AEG Kitchen.
- Houd alle verpakkingen uit de buurt van kinderen en verwijder ze op gepaste wijze.
- **WAARSCHUWING:** Houd kinderen en huisdieren uit de buurt van het apparaat als het in werking is of afkoelt. Makkelijk toegankelijke onderdelen worden heet tijdens gebruik.
- Als het apparaat is voorzien van een kinderslot, dient dit te worden geactiveerd.
- Kinderen mogen zonder toezicht geen reinigings- en onderhoudswerkzaamheden aan het apparaat uitvoeren.

## 1.2 Algemene veiligheid

- Alleen een erkende installatietechnicus mag het apparaat en de kabel vervangen.

- **WAARSCHUWING:** Het apparaat en de toegankelijke onderdelen ervan worden heet tijdens gebruik. U dient te voorkomen de verwarmingselementen aan te raken.
- Gebruik altijd ovenhandschoenen om accessoires of kookgerei te plaatsen of verwijderen.
- Voordat u welke onderhoudshandeling dan ook verricht, dient u de stekker van het apparaat uit het stopcontact te trekken.
- **WAARSCHUWING:** Zorg ervoor dat het apparaat is uitgeschakeld voordat u de lamp vervangt om elektrische schokken te voorkomen.
- Gebruik het apparaat niet voordat u het in de ingebouwde structuur installeert.
- Gebruik geen stoomreiniger om het apparaat schoon te maken.
- Gebruik nooit agressieve reinigingsmiddelen of scherpe metalen schrapers om de glazen deur schoon te maken, deze kunnen krassen veroorzaken op het oppervlak, waardoor het glas zou kunnen breken.
- Als het netsnoer beschadigd is, moet de fabrikant, een erkende serviceverlener of een gekwalificeerd persoon deze vervangen teneinde gevaarlijke situaties te voorkomen.
- Overtollige voedselresten moeten verwijderd worden alvorens de pyrolytische reiniging te starten. Verwijder alle onderdelen van de oven.
- Om de inschuifrails te verwijderen trekt u eerst de voorkant van de inschuifrail en dan de achterkant uit de zijwanden. Installeer de inschuifrails in de omgekeerde volgorde.
- Gebruik alleen de vleesthermometer (kerntemperatuursensor) die voor dit apparaat wordt aangeraden.

## 2. VEILIGHEIDSVOORSCHRIFTEN

### 2.1 Installatie



#### **WAARSCHUWING!**

Alleen een erkende installatietechnicus mag het apparaat installeren.

- Verwijder alle verpakkingsmaterialen.
- Installeer en gebruik geen beschadigd apparaat.
- Volg de installatie-instructies die zijn meegeleverd met het apparaat.
- Pas altijd op bij verplaatsing van het apparaat, want het is zwaar. Gebruik altijd veiligheidshandschoenen en gesloten schoeisel.
- Trek het apparaat nooit aan de handgreep van zijn plaats.
- Installeer het apparaat op een veilige en geschikte plaats die aan alle installatie-eisen voldoet.
- Houd de minimumafstand naar andere apparaten en units in acht.
- Controleer voordat u het apparaat monteert of de ovendeur onbelemmerd opent.
- Het apparaat is uitgerust met een elektrisch koelsysteem. Het heeft elektrische stroom nodig.
- De stevigheid van de inbouwkast moet voldoen aan de DIN 68930-norm.

Minimumhoogte kast (Minimumhoogte kast onder werkblad)	578 (600) mm
Kastbreedte	560 mm
Kastdiepte	550 (550) mm
Hoogte van de voorkant van het apparaat	594 mm
Hoogte van de achterkant van het apparaat	576 mm
Breedte van de voorkant van het apparaat	595 mm
Breedte van de achterkant van het apparaat	559 mm
Diepte van het apparaat	567 mm
Ingebouwde diepte van het apparaat	546 mm
Diepte met open deur	1027 mm
Minimumgrootte ventilatieopening. Opening geplaatst aan de onderkant van de achterzijde	560 x 20 mm
Lengte netvoedingskabel. Kabel wordt in de rechterhoek van de achterzijde geplaatst	1500 mm
Bevestigingsschroeven	4 x 25 mm

## 2.2 Elektrische aansluiting



### **WAARSCHUWING!**

Gevaar voor brand en elektrische schokken.

- Alle elektrische aansluitingen moeten door een gediplomeerd elektromonteur worden gemaakt.
- Dit apparaat moet worden aangesloten op een geaard stopcontact.
- Zorg ervoor dat de parameters op het vermogensplaatje overeenkomen met elektrische vermogen van de netstroom.
- Gebruik altijd een juist geïnstalleerd schokbestendig stopcontact.
- Gebruik geen adapters met meerdere stekkers en verlengkabels.
- Zorg dat u de netstekker en het netsnoer niet beschadigt. Indien de voedingskabel moet worden vervangen, dan moet dit gebeuren door onze Klantenservice.
- Laat de stroomkabel niet in aanraking komen met de deur van het apparaat of de niche onder het apparaat, met name niet als deze werkt of als de deur heet is.
- De schokbescherming van delen onder stroom en geïsoleerde delen moet op zo'n manier worden bevestigd dat het niet zonder gereedschap kan worden verplaatst.
- Steek de stekker pas in het stopcontact als de installatie is voltooid. Zorg ervoor dat het netsnoer na installatie bereikbaar is.
- Als het stopcontact los zit, mag u de stekker niet in het stopcontact steken.
- Trek niet aan het netsnoer om het apparaat los te koppelen. Trek altijd aan de stekker.
- Gebruik enkel correcte isolatievoorzieningen: stroomonderbrekers, zekeringen (schroefzekeringen moeten uit de houder worden verwijderd), aardlekschakelaars en contactgevers.
- De elektrische installatie moet een isolatieapparaat bevatten waardoor het apparaat volledig van het lichtnet afgesloten kan worden. Het isolatieapparaat moet een contactopening hebben met een minimale breedte van 3 mm.
- Sluit de deur van het apparaat volledig voordat u de stekker in het stopcontact steekt.
- Dit apparaat wordt geleverd met stekker en netsnoer.

## 2.3 Gebruik



### **WAARSCHUWING!**

Gevaar voor letsel, brandwonden, elektrische schokken of een explosie.

- Dit apparaat is uitsluitend bestemd voor huishoudelijk gebruik.
- De specificatie van dit apparaat niet wijzigen.
- Zorg ervoor dat de ventilatieopeningen niet geblokkeerd zijn.
- Laat het apparaat tijdens het gebruik niet onbeheerd achter.
- Schakel het apparaat telkens na gebruik uit.
- Wees voorzichtig met het openen van de deur van het apparaat als het apparaat aan staat. Er kan hete lucht ontsnappen.
- Bedien het apparaat niet met natte handen of als het contact maakt met water.
- Oefen geen kracht uit op een geopende deur.
- Het apparaat mag niet worden gebruikt als werkblad of aanrecht.
- Open de deur van het apparaat voorzichtig. Als u alcoholische toevoegingen gebruikt, kan er alcohol-luchtmengsel ontstaan.
- Houd vonken of open vlammen uit de buurt van het apparaat bij het openen van de deur.



- Plaats geen ontvlambare producten of items die vochtig zijn door ontvlambare producten in, bij of op het apparaat.
- Deel uw wifi-wachtwoord niet.



## **WAARSCHUWING!**

Risico op schade aan het apparaat.

- Om schade of verkleuring van het email te voorkomen:
  - zet geen kookgerei of andere voorwerpen direct op de bodem van het apparaat.
  - leg geen aluminiumfolie op de bodem van de ruimte in het apparaat.
  - plaats geen water direct in het hete apparaat.
  - haal vochthoudende schotels en eten uit het apparaat als u klaar bent met koken.
  - wees voorzichtig bij het verwijderen of bevestigen van accessoires.
- Verkleuring van het email of roestvrij staal is niet van invloed op de werking van het apparaat.
- Gebruik een diepe pan voor vochtige taarten. Fruitsappen kunnen permanente vlekken maken.
- Dit apparaat is uitsluitend bestemd om mee te koken. Het mag niet worden gebruikt voor andere doeleinden, zoals het verwarmen van een kamer.
- Alle bereidingen moeten worden uitgevoerd met gesloten ovendeur.
- Als het apparaat achter een meubelpaneel gemonteerd is (bijv. een deur), zorg er dan voor dat de deur nooit gesloten is als het apparaat in werking is. Warmte en vocht kunnen achter een gesloten meubelpaneel ophopen en schade aan het apparaat, de behuizing of de vloer veroorzaken. Sluit het meubelpaneel niet tot het apparaat compleet is afgekoeld na gebruik.

## 2.4 Onderhoud en reiniging



## **WAARSCHUWING!**

Gevaar voor letsel, brand en schade aan het apparaat.

- Schakel het apparaat uit en trek de stekker uit het stopcontact voordat u onderhoudshandelingen verricht.
- Zorg ervoor dat het apparaat is afgekoeld. Er bestaat een risico dat de glasplaten kunnen breken.
- Vervang direct de glazen deurpanelen als deze beschadigd zijn. Neem contact op met een erkend servicecentrum.
- Wees voorzichtig als u de deur van het apparaat verwijdert. De deur is zwaar!
- Reinig het apparaat regelmatig om te voorkomen dat het materiaal van het oppervlak achteruitgaat.
- Maak het apparaat schoon met een vochtige zachte doek. Gebruik alleen neutrale schoonmaakmiddelen. Gebruik geen schuurmiddelen, schuursponsjes, oplosmiddelen of metalen voorwerpen.
- Volg als u een ovenspray gebruikt de aanwijzingen op de verpakking.

## 2.5 Pyrolytische reiniging



## **WAARSCHUWING!**

Risico op letsel / Brand / Chemische uitstoot (dampen) in pyrolytische modus.

- Voordat u de pyrolytische zelfreinigingsfunctie of de functie Het eerste gebruik uitvoert, moet u eerst de volgende items uit de binnenkant oven verwijderen:

# VEILIGHEIDSVOORSCHRIFTEN

---

- eventueel grote hoeveelheden etensresten, olie of gemorst vet / afzettingen.
- eventueel verwijderbare objecten (inclusief plateaus, zijrails, etc., die met het product zijn meegeleverd), in het bijzonder potten en pannen met antiaanbaklaag, ovenroosters, kookgerei, etc.
- Lees zorgvuldig alle instructies voor pyrolytische reiniging.
- Houd kinderen uit de buurt van het apparaat als de pyrolytische reiniging in werking is. Het apparaat wordt erg heet en er komt hete lucht uit de ventilatieopeningen aan de voorkant.
- Pyrolytische reiniging wordt uitgevoerd onder hoge temperaturen waarbij er rook van kookresten en constructiematerialen kan komen. Daarom gelden de volgende aanbevelingen voor consumenten:
  - zorg voor goede ventilatie tijdens en na elke pyrolytische reiniging.
  - zorg tijdens en na het eerste gebruik bij maximumtemperatuur voor voldoende verluchting.
- In tegenstelling tot mensen, kunnen bepaalde vogels en reptielen zeer gevoelig zijn voor mogelijke rookgassen die tijdens het reinigingsproces van alle pyrolytische ovens worden uitgestoten.
  - Houd huisdieren (met name vogels) uit de buurt van het apparaat tijdens en na de pyrolytische reiniging en gebruik eerst een programma bij maximale temperatuur in een goed geventileerde ruimte.
- Kleine huisdieren kunnen ook zeer gevoelig zijn voor de plaatselijke temperatuurwijzigingen in de nabijheid van alle pyrolytische ovens wanneer de pyrolytische reiniging in werking is.
- Anti-aanbaklagen in potten en pannen, schalen, keukengerei, enz. kunnen worden beschadigd door de hoge temperatuur van het pyrolytische reinigingsproces van alle pyrolytische ovens en kunnen mogelijk ook kleine hoeveelheden schadelijke gassen veroorzaken.
- Rookgassen die vrijkomen uit alle pyrolytische ovens / kookresten zoals beschreven, zijn niet schadelijk voor mensen, inclusief kinderen of personen met medische aandoeningen.

## 2.6 Bereiding met stoom

### **WAARSCHUWING!**

Gevaar voor brandwonden en schade aan het apparaat.

- Vrijgekomen stoom kan brandwonden veroorzaken:
  - Wees voorzichtig met het openen van de deur van het apparaat als de functie is geactiveerd. Er kan stoom vrijkomen.
  - De deur van het apparaat voorzichtig openen na de bereiding met stoom.

## 2.7 Binnenverlichting

### **WAARSCHUWING!**

Gevaar voor elektrische schokken.

- Met betrekking tot de lamp(en) in dit product en reservelampen die afzonderlijk worden verkocht: Deze lampen zijn bedoeld om bestand te zijn tegen extreme fysieke omstandigheden in huishoudelijke apparaten, zoals temperatuur, trillingen, vochtigheid, of zijn bedoeld om informatie te geven over de operationele status van het apparaat. Ze zijn niet bedoeld voor gebruik in andere toepassingen en zijn niet geschikt voor verlichting in huishoudelijke ruimten.
- Gebruik alleen lampjes met dezelfde specificaties.

## 2.8 Service

- Neem contact op met de erkende servicedienst voor reparatie van het apparaat.
- Gebruik uitsluitend originele reserveonderdelen.

## 2.9 Afvalverwerking



### **WAARSCHUWING!**

Gevaar voor letsel of verstikking.

- Haal de stekker uit het stopcontact.
- Snijd het netsnoer vlak bij het apparaat af en gooi het weg.
- Verwijder de deurvergrendeling om te voorkomen dat kinderen of huisdieren binnen in het apparaat vast komen te zitten.

## 3. BESCHRIJVING VAN HET PRODUCT

### 3.1 Algemeen overzicht

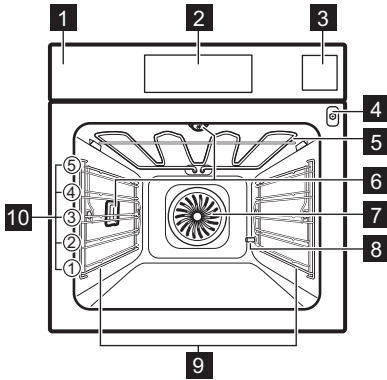

- 1** Control panel
- 2** Display
- 3** Waterreservoir
- 4** Opening voor de voedselsensor
- 5** Verwarmingselement
- 6** Lamp
- 7** Ventilator
- 8** Uitgang ontkalkingsleiding
- 9** Inschuifrails, verwijderbaar
- 10** Inzetniveaus

### 3.2 Accessoires

#### Bakrooster

Voor kookgerei, bak- en braadvormen.

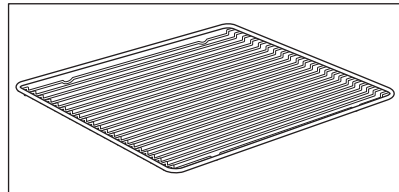

#### Bakplaat

Voor gebak en koekjes.

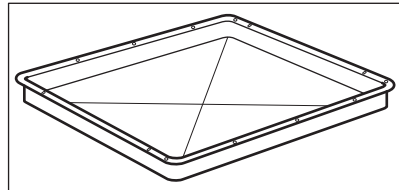

#### Grill-/braadpan

Voor braden en roosteren of als pan om vet op te vangen.

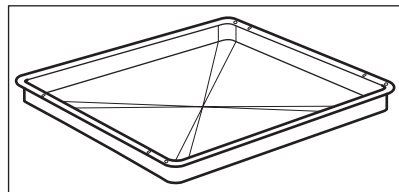

# BESCHRIJVING VAN HET PRODUCT

---

## **Voedselsensor**

Om de temperatuur binnenin het voedsel te meten.

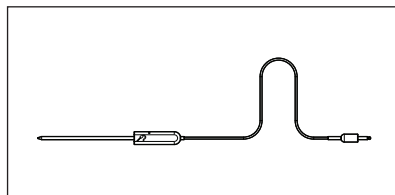

# 4. HET IN- EN UITSCHAKELLEN VAN DE OVEN

## 4.1 Bedieningspaneel

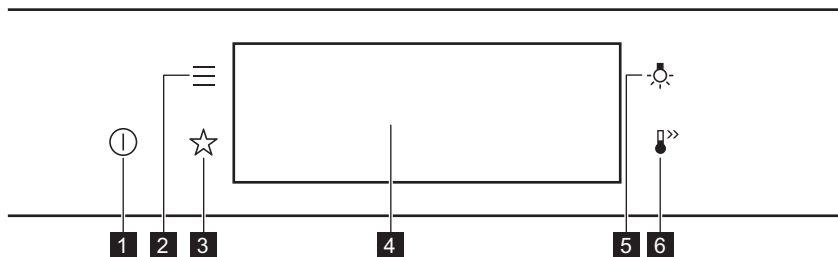



<b>1</b>	Aan / Uit	Houd ingedrukt om de oven in- en uitschakelen.
<b>2</b>	Menu	Geeft een overzicht van de ovenfuncties.
<b>3</b>	Favorieten	Toont overzicht van de favoriete instellingen.
<b>4</b>	Display	Toont de huidige instellingen van de oven.
<b>5</b>	Lampschakelaar	Om de lamp in en uit te schakelen.
<b>6</b>	Snel opwarmen	Om de functie in en uit te schakelen: Snel opwarmen.

 <b>Druk</b>	 <b>Verplaatsen</b>	 <b>Indrukken en vasthouden</b>
Raak het oppervlak aan met de vingertop.	Schuif de vingertop over het oppervlak.	Raak het oppervlak 3 seconden aan.

## 4.2 Display



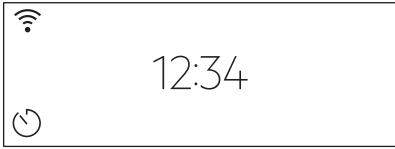

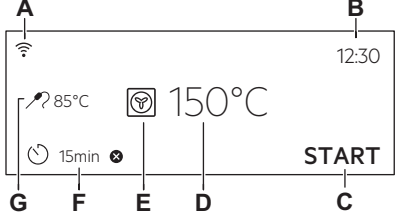
	Na het inschakelen wordt op de display het hoofdscherm met de verwarmingsfunctie en de standaardtemperatuur weergegeven.
-------------------------------------------------------------------------------------	--------------------------------------------------------------------------------------------------------------------------

# HET IN- EN UITSCHAKELLEN VAN DE OVEN

	<p>Als u de oven 2 minuten niet gebruikt, gaat de display naar stand-by.</p>
	<p>Wanneer u kookt, worden op de display de ingestelde functies en andere beschikbare opties weergegeven.</p>
	<p>De display met het maximaal aantal ingestelde functies.</p> <ul style="list-style-type: none"> <li>A. Wi-Fi</li> <li>B. Dagtijd</li> <li>C. BEGIN / STOP</li> <li>D. Temperatuur</li> <li>E. Verwarmingsfuncties</li> <li>F. Timer</li> <li>G. Voedselsensor (alleen geselecteerde modellen)</li> </ul>

## Indicatielampjes op de display

**Basisindicatielampjes:** om op de display te navigeren.

 Om de temperatuur in te stellen.	 Om de selectie/instelling te bevestigen.	 Om één niveau terug te gaan in het menu.	 Om de laatste handeling ongedaan te maken.	 Om de opties in en uit te schakelen.
-------------------------------------------------------------------------------------------------------------------------	---------------------------------------------------------------------------------------------------------------------------------	---------------------------------------------------------------------------------------------------------------------------------	-----------------------------------------------------------------------------------------------------------------------------------	-----------------------------------------------------------------------------------------------------------------------------

**Geluidsalarm functie-indicatielampjes:** wanneer de ingestelde kooktijd ten einde is, klinkt het signaal.

 De functie is ingeschakeld.	 De functie is ingeschakeld. Het koken stopt automatisch.	 Het geluidsalarm staat uit.
--------------------------------------------------------------------------------------------------------------------	-------------------------------------------------------------------------------------------------------------------------------------------------	--------------------------------------------------------------------------------------------------------------------

## Indicatielampjes timer

# HET IN- EN UITSCHAKELEN VAN DE OVEN

---



De functie instellen: Uitgestelde start.



Om de instelling te annuleren.

**Wi-Fi indicatielampje:** de oven kan worden aangesloten op wifi.



Wi-Fi verbinding is ingeschakeld.



## 5. VOOR HET EERSTE GEBRUIK



### WAARSCHUWING!

Raadpleeg de hoofdstukken Veiligheid.

### 5.1 Eerste reiniging

<b>Stap 1</b>	<b>Stap 2</b>	<b>Stap 3</b>
Verwijder alle accessoires en verwijderbare inschuifrails uit de oven.	Maak de oven en de accessoires schoon met een zachte doek, warm water en een mild reinigingsmiddel.	Plaats de accessoires en de verwijderbare inschuifrails in de oven.

### 5.2 Eerste verbinding

Het display toont een welkomstbericht na de eerste verbinding.

Je moet het volgende instellen: Taal, Helderheid display, Toetstonen, Geluidsvolume, Waterhardheid, Dagtijd.

### 5.3 Draadloze verbinding

Om de oven aan te sluiten heeft u het volgende nodig:

- Draadloos netwerk met internetverbinding.
- Mobiel apparaat verbonden met uw draadloze netwerk.

Download de mobiele app en volg de instructies voor de volgende stappen.

<b>Stap 1</b>	Schakel de oven in.
<b>Stap 2</b>	Druk op: . Selecteer: Instellingen / Aansluitingen.
<b>Stap 3</b>	- schuif of druk om in te schakelen: Wi-Fi.
<b>Stap 4</b>	De draadloze module van de oven start binnen 90 sec.

**Neem een kortere weg!**

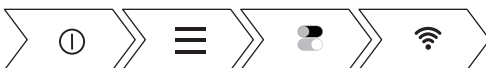





# VOOR HET EERSTE GEBRUIK

Frequentie	2,4 GHz WLAN	5 GHz WLAN
	2400 - 2483,5 MHz	5150 - 5350 MHz 5470 - 5725 MHz
Protocol	IEEE 802.11b DSSS, 802.11g/n OFDM	IEEE 802.11 a/n OFDM
Maximaal vermogen	EIRP < 20 dBm (100 mW)	EIRP < 22 dBm (200mW)
Wi-Fi-module	NIU5-50	

Frequentie Bluetooth	2400 - 2483,5 MHz
Protocol	LE: DSSS
Maximaal vermogen	EIRP < 4 dBm (5 mW)

EU-lidstaten die onder de bepaling van Richtlijn 2014/53/EU vallen: België, Bulgarije, Tsjechië, Denemarken, Duitsland, Estland, Ierland, Griekenland, Spanje, Frankrijk, Italië, Cyprus, Letland, Litouwen, Luxemburg, Hongarije, Malta, Nederland, Oostenrijk, Polen, Portugal, Roemenië, Slovenië, Slowakije, Finland, Zweden, Noorwegen, Zwitserland, het Verenigd Koninkrijk, Turkije.





## 5.4 Eerste voorverwarming

 <b>Warm de lege oven voor het eerste gebruik voor.</b>	
<b>Stap 1</b>	Verwijder alle accessoires en verwijderbare inschuifrails uit de oven.
<b>Stap 2</b>	Stel de maximale temperatuur in voor de functie:  Laat de oven één uur werken.
<b>Stap 3</b>	Stel de maximale temperatuur in voor de functie:  Laat de oven 15 minuten werken.
 De oven kan een vreemde geur en rook afgeven tijdens het voorverwarmen. Zorg ervoor dat de kamer wordt verlucht.	





## 5.5 Instellen: Waterhardheid

Als u de stekker van de oven in het stopcontact steekt, dan moet u de waterhardheid instellen. Gebruik het testpapier of neem contact op met uw waterleverancier om het waterhardheidsniveau te controleren.

# VOOR HET EERSTE GEBRUIK

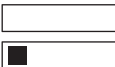
			
Stap 1	Stap 2	Stap 3	Stap 4
Plaats het testpapier ongeveer 1 seconde in water. Plaats het testpapier niet onder lopend water.	Schud met het testpapier om het overschot aan water te verwijderen.	Controleer na 1 minuut de waterhardheid aan de hand van de onderstaande tabel.	Het waterhardheidsniveau instellen: Menu / Instellingen / Instelling / Waterhardheid.
<p> De kleuren van het testpapier blijven veranderen. Controleer de waterhardheid niet eerder dan 1 minuut na de test.</p>			
<p>U kunt het waterhardheidsniveau wijzigen in het menu: Instellingen / Instelling / Waterhardheid.</p>			

De tabel toont het waterhardheidsbereik (dH) met het bijbehorende calciumafzettingsniveau en de waterclassificatie. Pas het waterhardheidsniveau aan volgens de tabel.

Waterhardheid		Testpapier	Kalkafzetting (mmol/l)	Kalkafzetting (mg/l)	Waterclassificatie
Niveau	dH				
1	0 - 7		0 - 1,3	0 - 50	zacht
2	8 - 14		1,4 - 2,5	51 - 100	gematigd hard
3	15 - 21		2,6 - 3,8	101 - 150	hard
4	≥ 22		≥ 3,9	≥ 151	zeer hard

Als het kraanwaterhardheidsniveau 4 is, vult u de waterlade met plat flessenwater.

## 6. DAGELIJKS GEBRUIK



### WAARSCHUWING!

Raadpleeg de hoofdstukken Veiligheid.

### 6.1 Instellen: Verwarmingsfuncties

<b>Stap 1</b>	Zet de oven aan. In het display verschijnt de standaard verwarmingsfunctie.
<b>Stap 2</b>	Druk op het symbool van de verwarmingsfunctie om het submenu te openen.
<b>Stap 3</b>	Selecteer de verwarmingsfunctie en druk op: <b>OK</b> . Op het display verschijnt: temperatuur .
<b>Stap 4</b>	Instellen: temperatuur . Druk op: <b>OK</b> .
<b>Stap 5</b>	Druk op: <b>START</b> . Voedselsensor - u kunt de sensor op elk gewenst moment voor of tijdens het koken aansluiten.
STOP - druk hierop om de verwarmingsfunctie uit te schakelen.	
<b>Stap 6</b>	Schakel de oven uit.

**Doe het op een snellere manier!**



### 6.2 Instellen: Stoomverwarmingsfunctie

<b>Stap 1</b>	Schakel de oven in. Selecteer het symbool van de verwarmingsfunctie en druk erop om het submenu te openen.
<b>Stap 2</b>	Druk op  . Stel de stoomverwarmingsfunctie in.
<b>Stap 3</b>	Druk op: <b>OK</b> . Het display toont de temperatuurinstellingen.
<b>Stap 4</b>	Stel de temperatuur in.
<b>Stap 5</b>	Druk op: <b>OK</b> .

<b>Stap 6</b>	Druk op het deksel van de waterlade om de lade te openen.
<b>Stap 7</b>	Vul de waterlade met koud water tot het maximale niveau (ongeveer 950 ml) totdat het signaal klinkt of het display de melding weergeeft. Vul de waterlade niet boven de maximale capaciteit. Er is een risico op waterlekkage, overstroming en beschadiging van meubels.  <div style="border: 1px solid black; padding: 5px;"> <p><b>⚠ WAARSCHUWING!</b> Gebruik uitsluitend koud leidingwater. Gebruik geen gefilterd (gedemineraliseerd) of gedistilleerd water. Gebruik geen andere vloeistoffen. Giet geen ontvlambare of alcoholische vloeistoffen in de waterlade.</p> </div>
<b>Stap 8</b>	Plaats de waterlade terug op zijn oorspronkelijke plaats.
<b>Stap 9</b>	Druk op: START . Stoom verschijnt na ongeveer 2 minuten. Als de oven de ingestelde temperatuur bereikt, klinkt er een geluidssignaal.
<b>Stap 10</b>	Wanneer de waterlade zonder water komt te zitten, klinkt het signaal. Vul de waterlade bij.
<b>Stap 11</b>	Schakel de oven uit.
<b>Stap 12</b>	Leeg de waterlade wanneer u klaar bent met koken. Zie het hoofdstuk 'Onderhoud en reiniging', Reservoir ledigen.
<b>Stap 13</b>	Restwater kan condenseren in de holte. Open na het koken voorzichtig de oven deur. Wanneer de oven koud is, droogt u de ovenruimte met een zachte doek.

## Gebruik een snelkoppeling!



## 6.3 Instellen: Kook- En Bakassistent

Elk gerecht in dit submenu heeft een aanbevolen functie en temperatuur. U kunt de tijd en de temperatuur aanpassen.

Voor sommige gerechten kunt u ook koken met:



- Per gewicht
- Voedselsensor

Tot hoeverre een gerecht wordt gekookt:

- Saignant of Minder
- Medium
- Bien cuit of Meer

# DAGELIJKS GEBRUIK

---





<b>Stap 1</b>	Zet de oven aan.
<b>Stap 2</b>	Druk op: 
<b>Stap 3</b>	Druk op:  . Voer in: Kook- En Bakassistent.
<b>Stap 4</b>	Kies een gerecht of een voedseltype.
<b>Stap 5</b>	Druk op: START .

**Doe het op een snellere manier!**







## 6.4 Verwarmingsfuncties



### Standaardverwarmingsfuncties

Verwarmingsfunctie	Toepassing
 <b>Grillen</b>	Voor het roosteren van dunne stukjes voedsel en voor het maken van toast.
 <b>Circulatiegrill</b>	Voor het braden van grotere stukken vlees of gevogelte met botten op één niveau. Voor gratineren en bruinen.
 <b>Hetelucht</b>	Bakken op maximaal drie rekstanden tegelijkertijd en voedsel drogen. Stel de temperatuur 20 °C tot 40 °C lager in dan voor Boven + onderwarmte.
 <b>Bevroren gerechten</b>	Om kant-en-klaar-gerechten (bijv. patat, aardappelpartjes of loempia's) krokant te maken.

Verwarmingsfunctie	Toepassing
 <p><b>Boven + onderwarmte</b></p>	Voor het bakken en braden op één rekstand.
 <p><b>Pizza-functie</b></p>	Voor het bakken van pizza. Voor intensieve bruining en een knapperige bodem.
 <p><b>Onderwarmte</b></p>	Voor het bakken van taarten met een knapperige bodem en het inmaken van voedsel.

## Speciale verwarmingsfuncties

Verwarmingsfunctie	Toepassing
 <p><b>Inmaken</b></p>	Voor het inmaken van groenten (bijv. augurken).
 <p><b>Drogen</b></p>	Om in plakjes gesneden fruit, groenten en champignons te drogen.
 <p><b>Borden Warmen</b></p>	Om borden voor het serveren op te warmen.
 <p><b>Ontdooien</b></p>	Om voedsel te ontdooien (groenten en fruit). De ontdooitijd hangt af van de hoeveelheid en dikte van het voedsel.
 <p><b>Gratineren</b></p>	Voor maaltijden als lasagne of aardappelgratin. Voor gratineren en bruenen.

Verwarmingsfunctie	Toepassing
 <b>Lage Temperatuur Garen</b>	Voor het bereiden van mals en sappig braadvlees.
 <b>Warm houden</b>	Om het voedsel warm te houden.
 <b>Warmelucht (vochtig)</b>	Deze functie is ontworpen om tijdens de bereiding energie te besparen. Bij het gebruik van deze functie kan de temperatuur in de ruimte verschillen van de ingestelde temperatuur. De restwarmte wordt gebruikt. Het verwarmingsvermogen kan worden verminderd. Raadpleeg voor meer informatie het hoofdstuk "Dagelijks gebruik", opmerkingen op: Warmelucht (vochtig).

## Stoomverwarmingsfuncties

### 6.5 Toelichting van: Warmelucht (vochtig)

Deze functie wordt gebruikt om te voldoen aan de energie-efficiëntieklasse en ecodesign-vereisten overeenkomstig EU 65/2014 en EU 66/2014. Testen volgens EN 60350-1. De ovendeur dient tijdens de bereiding gesloten te zijn zodat de functie niet wordt onderbroken en de oven werkt op de hoogst mogelijke energie-efficiëntie. Bij gebruik van deze functie gaat de verlichting na 30 seconden automatisch uit. Zie het hoofdstuk 'Hints and tips', Warmelucht (vochtig) voor bereidingsinstructies. Zie voor algemene aanbevelingen voor energiebesparing het hoofdstuk 'Energie-efficiëntie', Energiebesparing.



# 7. KLOKFUNCTIES

## 7.1 Omschrijving klokfuncties

Klokfunctie	Toepassing
Kooktijd	De duur van het koken instellen. Maximaal 23 uur 59 min.
Actie beëindigen	Voor het instellen wat er gebeurt als de timer stopt met tellen.
Uitgestelde start	Om het begin en/of het einde van het koken uit te stellen.
Tijd verlenging	Om de kooktijd te verlengen.
Herinnering	Om een aftelling in te stellen. Maximum is 23 uur 59 min. Deze functie heeft geen invloed op de werking van de oven.

## 7.2 Instellen: Klokfuncties

De klok instellen	
<b>Stap 1</b>	Druk op: Dagtijd.
<b>Stap 2</b>	Stel de tijd in. Druk op: OK.

De bereidingstijd instellen	
<b>Stap 1</b>	Kies een verwarmingsfunctie en stel de temperatuur in.
<b>Stap 2</b>	Druk op:  .
<b>Stap 3</b>	Stel de tijd in. Druk op: OK.

**Neem een kortere weg!**



De eindoptie kiezen	
<b>Stap 1</b>	Kies de verwarmingsfunctie en stel de temperatuur in.

## De eindoptie kiezen

<b>Stap 2</b>	Druk op:  .
<b>Stap 3</b>	Stel de bereidingstijd in.
<b>Stap 4</b>	Druk op: ● ● ● .
<b>Stap 5</b>	Druk op: Actie beëindigen.
<b>Stap 6</b>	Kies uw voorkeur: Actie beëindigen.
<b>Stap 7</b>	Druk op: OK. Herhaal de actie totdat het hoofdscherm verschijnt.

## Het begin van het koken uitstellen

<b>Stap 1</b>	Stel de verwarmingsfunctie en de temperatuur in.
<b>Stap 2</b>	Druk op:  .
<b>Stap 3</b>	Stel de bereidingstijd in.
<b>Stap 4</b>	Druk op: ● ● ● .
<b>Stap 5</b>	Druk op: Uitgestelde start.
<b>Stap 6</b>	Kies de waarde.
<b>Stap 7</b>	Druk op: OK. Herhaal de actie totdat het hoofdscherm verschijnt.

## De bereidingstijd verlengen

Wanneer 10% van de bereidingstijd overblijft en het voedsel niet klaar lijkt te zijn, kunt u de bereidingstijd verlengen. U kunt ook de verwarmingsfunctie wijzigen.

Druk op **+1min** om de bereidingstijd te verlengen.

## De timerinstellingen wijzigen

<b>Stap 1</b>	Druk op:  .
---------------	------------------------------------------------------------------------------------------------

## De timerinstellingen wijzigen

**Stap 2**      Stel de timerwaarde in.

**Stap 3**      Druk op: OK.

U kunt de ingestelde tijd tijdens het koken op elk gewenst moment wijzigen.

## 8. GA ALS VOLGT TE WERK VOOR GEBRUIK: ACCESSOIRES

### 8.1 Accessoires plaatsen

Een kleine inkeping bovenaan verhoogt de veiligheid. Deze inkepingen voorkomen bovendien omkanteling. De hoge rand rond het rooster voorkomt dat het kookgerei van het rooster afglijdt.

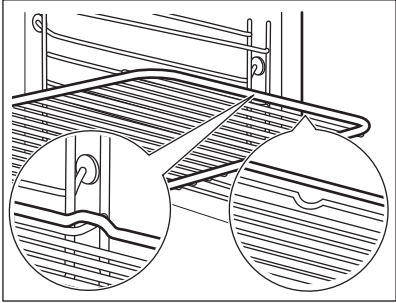
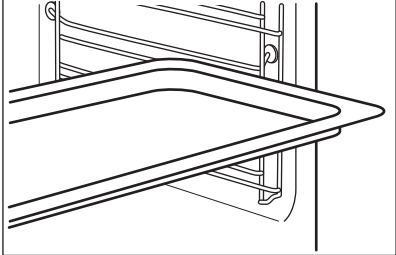
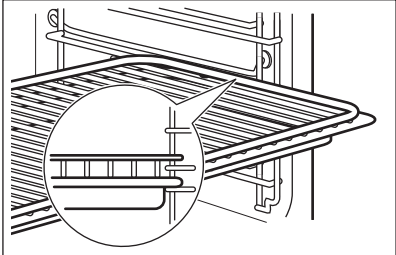
<p><b>Bakrooster:</b> Plaats het rooster tussen de geleidestangen van de inschuifrail.</p>	
<p><b>Bakplaat /Diepe schaal:</b> Schuif de plaat tussen de geleidestangen van de inschuifrail.</p>	
<p><b>Bakrooster, Bakplaat /Diepe schaal:</b> Plaats de plaat tussen de geleiders van de inschuifrails en het bakrooster op de geleiders erboven.</p>	

### 8.2 Voedselsensor

Voedselsensor- meet de temperatuur binnenin het voedsel. U kunt het bij elke verwarmingsfunctie gebruiken.

# GA ALS VOLGT TE WERK VOOR GEBRUIK: ACCESSOIRES

**Er zijn twee temperaturen om in te stellen:**

$^{\circ}\text{C}$ De oventemperatuur: minimaal 120 $^{\circ}\text{C}$ .	 De kerntemperatuur.
-----------------------------------------------------------------------------	----------------------------------------------------------------------------------------------------------

**Voor de beste kookresultaten:**

Ingrediënten moeten op kamertemperatuur zijn.	Niet gebruiken voor vloeibare gerechten.	Tijdens het koken moet het in de schaal blijven.
-----------------------------------------------	------------------------------------------	--------------------------------------------------

De oven berekent een geschatte bereidingseindtijd. Dit hangt af van de voedselkwaliteit, de ingestelde ovenfunctie en de temperatuur.

## Gebruik: Voedselsensor

<b>Stap 1</b>	Zet de oven aan.
<b>Stap 2</b>	Selecteer de verwarmfunctie en, indien nodig, de oventemperatuur.
<b>Stap 3</b>	Invoegen: Voedselsensor.

### Vlees, gevogelte en vis



Steek de punt van de voedselsensor indien mogelijk in het midden van het vlees of de vis, in het dikste gedeelte. Zorg ervoor dat ten minste 3/4 van de voedselsensor in het gerecht zit.

### Stoofschotel

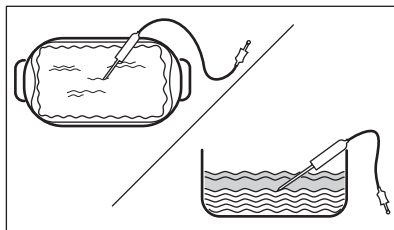
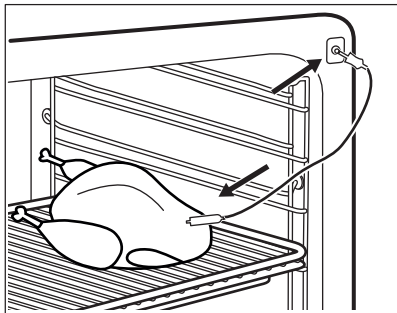
Plaats de punt van de voedselsensor precies in het midden van de ovenschotel. De voedselsensor moet tijdens het bakken op één plaats worden gestabiliseerd. Gebruik een solide ingrediënt om dit voor elkaar te krijgen. Gebruik de rand van de bakplaat om het siliconen handvat van de voedselsensor te ondersteunen. De punt van de voedselsensor mag de bodem van de bakplaat niet raken. Bedek de voedselsensor met de resterende ingrediënten.



# GA ALS VOLGT TE WERK VOOR GEBRUIK: ACCESSOIRES

<b>Stap 4</b>	Steek de voedselsensor in het stopcontact aan de voorkant van de oven. Het display toont de huidige temperatuur van: Voedselsensor.
<b>Stap 5</b>	 - druk om de kerntemperatuur van de sensor in te stellen.
<b>Stap 6</b>	<ul style="list-style-type: none"><li>• • • - druk om de voorkeursoptie in te stellen:</li><li>• Geluidsalarm - wanneer het voedsel de kerntemperatuur bereikt, klinkt het signaal.</li><li>• Geluidsalarm en stop met koken - wanneer het voedsel de kerntemperatuur bereikt, klinkt het signaal en stopt de oven.</li></ul>
<b>Stap 7</b>	Selecteer de optie en druk herhaaldelijk op: <b>OK</b> om naar het hoofdscherm te gaan.
<b>Stap 8</b>	Druk op: <b>START</b> . Wanneer het voedsel de ingestelde temperatuur bereikt, klinkt het signaal. U kunt ervoor kiezen om te stoppen of door te gaan met koken, om er zeker van te zijn dat het voedsel goed gaar is.
<b>Stap 9</b>	Haal de stekker van de voedselsensor uit het stopcontact en haal de schaal uit de oven. <div style="border: 1px solid black; padding: 5px;"><p> <b>WAARSCHUWING!</b> Er bestaat een risico op brandwonden als de voedselsensor heet wordt. Wees voorzichtig wanneer u de stekker eruit haalt en de voedingssensor uit het gerecht haalt.</p></div>



**Doe het op een snellere manier!**



## 9. EXTRA FUNCTIES



### 9.1 Hoe kan ik opslaan:Favorieten

U kunt uw favoriete instellingen opslaan, zoals de verwarmingsfunctie, de bereidingstijd, de temperatuur of de reinigingsfunctie. U kunt 3 favoriete instellingen opslaan.

<b>Stap 1</b>	Schakel de oven in.
<b>Stap 2</b>	Selecteer de gewenste instelling.
<b>Stap 3</b>	Druk op:  . Selecteer: Favorieten.
<b>Stap 4</b>	Selecteer: Huidige instellingen opslaan.
<b>Stap 5</b>	Druk op + om de instelling toe te voegen aan de lijst met: Favorieten. Druk op OK.
 - druk hierop om de instelling te resetten.  - druk hierop om de instelling te annuleren.	



### 9.2 Toetsenblokkering

Deze functie voorkomt dat de verwarmingsfunctie onbedoeld wordt gewijzigd.

<b>Stap 1</b>	Schakel de oven in.
<b>Stap 2</b>	Stel een verwarmingsfunctie in.
<b>Stap 3</b>	 ,  - druk hier tegelijkertijd op om de functie in te schakelen.
Herhaal stap 3 om de functie uit te schakelen.	

### 9.3 Automatische uitschakeling

Om veiligheidsredenen schakelt de oven na bepaalde tijd uit als er een ovenfunctie in werking is en u geen instellingen wijzigt.

 (°C)	 (u)
30 - 115	12,5
120 - 195	8,5
200 - 245	5,5
250 - maximum	3

De automatische uitschakeling werkt niet met de functies: Binnenverlichting, Voedselsensor, Eindtijd, Lage Temperatuur Garen.

### **9.4 Koelventilator**

Als de oven in werking is, wordt de koelventilator automatisch ingeschakeld om de oppervlakken van de oven koel te houden. Als u de oven uitschakelt, kan de koelventilator blijven werken totdat de oven is afgekoeld.



## 10. AANWIJZINGEN EN TIPS

### **WAARSCHUWING!**

Raadpleeg de hoofdstukken Veiligheid.

### 10.1 Kookadviezen







De temperatuur en kooktijden in de tabellen zijn slechts als richtlijn bedoeld. Deze zijn afhankelijk van de recepten en de kwaliteit en de hoeveelheid van de gebruikte ingrediënten.

Uw oven kan anders bakken of roosteren dan de oven die u tot nu toe gebruikt heeft. De onderstaande tabellen tonen aanbevolen instellingen voor temperatuur, kooktijd en rekstand voor specifieke soorten voedsel.





Als u voor een speciaal recept de instelling niet kunt vinden, zoek dan naar een soortgelijk recept. Voor meer kookaanbevelingen kunt u de kooktabellen op onze website raadplegen. Om de Kookhints te vinden, controleer het productnummer op het classificatieplaatje op de voorzijde van het frame van de binnenkant van de oven.

### 10.2 Warmelucht (vochtig)

Volg voor de beste resultaten de volgende aanwijzingen op die hieronder in de tabel staan.



		 (°C)		 (min)
Zoete broodjes, 16 stuks	bakplaat of lekschaal	180	2	25 - 35
Koninginnenbrood (opgerolde cake met jam)	bakplaat of lekschaal	180	2	15 - 25
Hele vis, 0,2 kg	bakplaat of lekschaal	180	3	15 - 25
Koekjes, 16 stuks	bakplaat of lekschaal	180	2	20 - 30
Makarons, 24 stuks	bakplaat of lekschaal	160	2	25 - 35
Muffins, 12 stuks	bakplaat of lekschaal	180	2	20 - 30
Hartig gebak, 20 stuks	bakplaat of lekschaal	180	2	20 - 30

# AANWIJZINGEN EN TIPS

		 (°C)		 (min)
Zandkoekjes, 20 stuks	bakplaat of lekschaal	140	2	15 - 25
Taartjes, 8 stuks	bakplaat of lekschaal	180	2	15 - 25

## 10.3 Warmelucht (vochtig) - aanbevolen accessoires

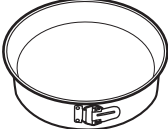





Gebruik de donkere en niet-reflecterende bakjes en schalen. Ze nemen de warmte beter op dan licht en reflecterend servies.

			
<b>Pizza pan</b>	<b>Ovenschotel</b>	<b>Ovenschaaltjes</b>	<b>Blik voor flanbodern</b>
Donker, niet-reflecterend Diameter van 28 cm	Donker, niet-reflecterend Diameter van 26 cm	Keramiek 8 cm diameter, 5 cm hoog	Donker, niet-reflecterend Diameter van 28 cm

## 10.4 Kooktafels voor testinstituten





### Aanwijzingen voor testinstituten

Testen in overeenstemming met: EN 60350, IEC 60350.

 <b>BAKKEN OP ÉÉN NIVEAU. Bakken in een bakblik</b>				
		 (°C)	 (min)	
Biscuittaart zonder vet	Hetelucht	140 - 150	35 - 50	2
Biscuittaart zonder vet	Boven + onderwarmte	160	35 - 50	2
Appeltaart, 2 blikken Ø20 cm	Hetelucht	160	60 - 90	2



## BAKKEN OP ÉÉN NIVEAU. Bakken in een bakblik





		 (°C)	 (min)	
Appeltaart, 2 blikken Ø20 cm	Boven + onderwarmte	180	70 - 90	1



## BAKKEN OP ÉÉN NIVEAU. Koekjes







### Gebruik de derde rekstand.

		 (°C)	 (min)
Zandtaartdeeg / Deegreepjes voor op vlaaien/taarten	Hetelucht	140	25 - 40
Zandtaartdeeg / Deegreepjes voor op vlaaien/taarten, verwarm de oven voor	Boven + onderwarmte	160	20 - 30
Kleine cakes, 20 stuks per bakplaat, verwarm de oven voor	Hetelucht	150	20 - 35
Kleine cakes, 20 stuks per bakplaat, verwarm de oven voor	Boven + onderwarmte	170	20 - 30

# AANWIJZINGEN EN TIPS



## BAKKEN OP MEERDERE NIVEAUS. Koekjes

		 (°C)	 (min)	
Zandtaartdeeg / Deeg-greepjes voor op vlaaien/taarten	Hetelucht	140	25 - 45	1 / 4
Kleine cakes, 20 stuks per bakplaat, verwarm de oven voor	Hetelucht	150	23 - 40	1 / 4
Biscuittaart zonder vet	Hetelucht	160	35 - 50	1 / 4







## GRILLEN



Verwarm de lege oven 5 minuten voor.



Grill met de maximale temperatuurinstelling.

		 (min)	
Geroosterd brood	Grillen	1 - 3	5
Biefstuk, halverwege de bereidingstijd omdraaien	Grillen	24 - 30	4

# 11. ONDERHOUD EN REINIGING

## ⚠ WAARSCHUWING!

Raadpleeg de hoofdstukken Veiligheid.

### 11.1 Opmerkingen over schoonmaken

 <b>Reinigingsmiddelen</b>	Maak de voorkant van de oven schoon met een zachte doek, warm water en een mild reinigingsmiddel.
	Gebruik een reinigungsoplossing om metalen oppervlakken te reinigen.
	Reinig vlekken met een mild reinigingsmiddel.

 <b>Dagelijks gebruik</b>	Reinig de uitsparing telkens na gebruik. Vetophoping of andere resten kunnen brand veroorzaken.
	Bewaar het voedsel niet langer dan 20 minuten in de oven. Droog de uitsparing na elk gebruik met een zachte doek.

 <b>Accessoires</b>	Reinig alle accessoires na elk gebruik en laat ze drogen. Gebruik een zachte doek met warm water en een mild reinigingsmiddel. De accessoires niet in de afwasmachine reinigen.
	Reinig de antiaanbakaccessoires niet met agressieve reinigingsmiddelen of scherpe voorwerpen.

### 11.2 Hoe te verwijderen: Inschuifrails/

Verwijder de inschuifrails om de oven te reinigen.

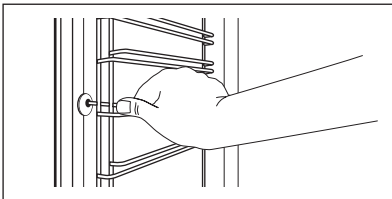
<b>Stap 1</b>	Schakel de oven uit en wacht tot deze afgekoeld is.	
<b>Stap 2</b>	Trek de inschuifrails voorzichtig naar boven toe uit de voorste ophanging.	
<b>Stap 3</b>	Trek de inschuifrail bij de voorkant uit de zijwand.	
<b>Stap 4</b>	Trek de inschuifrails uit de achterste ophanging.	
Installeer de inschuifrails in de omgekeerde volgorde.		

## 11.3 Gebruik: Pyrolytische reiniging

Reinig de oven met pyrolytische reiniging.



### WAARSCHUWING!

Er bestaat gevaar voor brandwonden.





### LET OP!

Als er andere apparaten in dezelfde kast zijn geïnstalleerd, gebruik deze dan niet tijdens deze functie. Dit kan de oven beschadigen.

### Vóór de pyrolytische reiniging:

Schakel de oven uit en wacht totdat deze is afgekoeld.	Verwijder alle accessoires uit de oven.	Reinig de onderkant van de oven en de glazen deur aan de binnenkant met warm water, een zachte doek en een mild reinigingsmiddel.
--------------------------------------------------------	-----------------------------------------	-----------------------------------------------------------------------------------------------------------------------------------

Vul de watertank niet tijdens het reinigen. Dat herstart de reinigingscyclus.

<b>Stap 1</b>	Schakel de oven in.
<b>Stap 2</b>	Druk op:  / Reinigen.
<b>Stap 3</b>	Zet de bakplaat op de eerste stand om het water uit het waterreservoir op te vangen. OK - druk hierop om het ledigen van het waterreservoir te starten.
<b>Stap 4</b>	Veeg na het ledigen van het reservoir de ovenruimte en de glazen deur aan de binnenkant af met een zachte doek. Druk op:  .
<b>Stap 5</b>	Selecteer de reinigingsmodus.

Optie	Reinigingsmodus	Duur
Kort	Licht reinigen	1 h
Normaal	Normaal reinigen	1 h 30 min
Intensief	Grondig reinigen	3 h



Wanneer het reinigen begint, is de lamp uit en werkt de koelventilator op een hogere snelheid.

STOP - druk hierop om het reinigen te stoppen voordat dit is voltooid.

Gebruik de oven niet totdat het deurvergrendelingsymbool van het display verdwijnt.

Na afloop van het reinigen:		
Schakel de oven uit en wacht totdat deze is afgekoeld.	Maak de ruimte schoon met een zachte doek.	Verwijder het residu van de bodem van de ruimte.

## 11.4 Reinigingsherinnering

Wanneer de herinnering verschijnt, is reiniging noodzakelijk.
Gebruik de functie: Pyrolytische reiniging.

## 11.5 Gebruik: Ontkalken

Voordat u begint:		
Schakel de oven uit en wacht tot deze is afgekoeld.	Verwijder alle accessoires.	Controleer of het waterreservoir leeg is.

<b>Duur van het eerste deel:</b> ongeveer 100 min	
<b>Stap 1</b>	Plaats de braadpan op de eerste rekstand.
<b>Stap 2</b>	Giet 250 ml antikalkmiddel in het waterreservoir.
<b>Stap 3</b>	Vul het resterende gedeelte van het waterreservoir tot het maximumniveau met water tot het geluidssignaal klinkt of het display het bericht toont.
<b>Stap 4</b>	Selecteer: Menu / Reinigen.
<b>Stap 5</b>	Schakel de functie in en volg de instructies op het display. Het eerste deel van het ontkalken begint.
<b>Stap 6</b>	Nadat het eerste deel voorbij is, maakt u de braadpan leeg en plaatst u deze terug op de eerste rekstand.
<b>Duur van het tweede deel:</b> ongeveer 35 min	
<b>Stap 7</b>	Vul het resterende gedeelte van het waterreservoir tot het maximumniveau met water tot het geluidssignaal klinkt of het display het bericht toont.
<b>Stap 8</b>	Wanneer de functie is afgelopen, verwijdert u de braadpan.

**i** Wanneer deze functie werkt, is de lamp uit.

## Wanneer het ontkalken eindigt:

Schakel de oven uit.

Wanneer de oven koud is, droogt u de ovenruimte met een zachte doek.

Laat de ovendeur open en wacht tot de ovenruimte droog is.

**i** Als er na het ontkalken nog wat kalksteenresten in de oven achterblijven, wordt op het display gevraagd om de procedure te herhalen.

## 11.6 Ontkalkmelder

Er zijn twee melders die u de instructie geven om de oven te ontkalken. U kunt de ontkalkmelder niet uitschakelen.

Type	Omschrijving
Zachte herinnering	Raadt u aan om de oven te ontkalken.
Harde herinnering	Verplicht u om de oven te ontkalken. Als u de oven niet ontkalkt wanneer de harde herinnering is ingeschakeld, zijn de stoomfuncties uitgeschakeld.

## 11.7 Gebruik: Spoelen

### Voordat u begint:

Schakel de oven uit en wacht tot deze is afgekoeld.

Verwijder alle accessoires.

<b>Stap 1</b>	Plaats de braadpan op de eerste rekstand.
<b>Stap 2</b>	Vul het waterreservoir tot het maximumniveau met water tot het geluidssignaal klinkt of het display het bericht toont.
<b>Stap 3</b>	Selecteer: Menu / Reinigen / Spoelen. Duur: ongeveer 30 min
<b>Stap 4</b>	Schakel de functie in en volg de instructies op het display.
<b>Stap 5</b>	Wanneer de functie is afgelopen, verwijdert u de braadpan.



**i** Wanneer deze functie werkt, is de lamp uit.

## 11.8 Gebruik: Reservoir ledigen

Gebruik het met de stoomverwarmingsfunctie om het resterende water uit het waterreservoir te verwijderen.

### Voordat u begint:

Schakel de oven uit en wacht tot deze is afgekoeld.

Verwijder alle accessoires.

- |               |                                                                |
|---------------|----------------------------------------------------------------|
| <b>Stap 1</b> | Plaats de braadpan op de eerste rekstand.                      |
| <b>Stap 2</b> | Selecteer: Menu / Reinigen / Reservoir ledigen.<br>Duur: 6 min |
| <b>Stap 3</b> | Schakel de functie in en volg de instructies op het display.   |
| <b>Stap 4</b> | Wanneer de functie is afgelopen, verwijdert u de braadpan.     |

**i** Wanneer deze functie werkt, is de lamp uit.

## 11.9 Verwijderen en installeren: Deur

U kunt de deur en de binnenste glasplaten verwijderen om ze te reinigen. U Het aantal glasplaten verschilt per model.

**⚠ WAARSCHUWING!**

De deur is zwaar.

**⚠ LET OP!**

Behandel het glas voorzichtig, vooral rond de randen van het voorpaneel. Het glas kan breken.

- |               |                                                            |
|---------------|------------------------------------------------------------|
| <b>Stap 1</b> | Open de deur volledig.                                     |
| <b>Stap 2</b> | Hef en druk de klemhendels (A) op de twee deurscharnieren. |

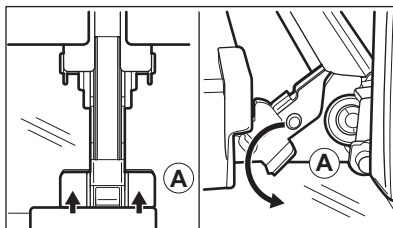

# ONDERHOUD EN REINIGING

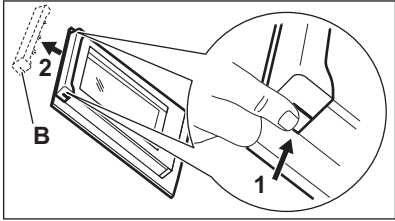
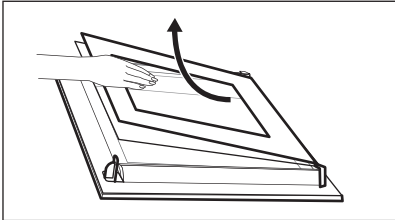
<b>Stap 3</b>	Sluit de ovendeur in de eerste openingsstand (in een hoek van ongeveer 70°). Houd de deur aan beide kanten vast en trek deze onder een opwaartse hoek weg van de oven. Plaats de ovendeur met de buitenkant omlaag op een zachte doek op een stabiele ondergrond.	
<b>Stap 4</b>	Pak de deurafdekking (B) aan de bovenkant van de deur aan beide kanten vast en druk deze naar binnen om de klemsluiting te ontgrendelen.	
<b>Stap 5</b>	Trek de deurlijst naar voren om hem te verwijderen.	
<b>Stap 6</b>	Houd de glasplaten aan hun bovenkant vast en trek deze een voor een omhoog uit de geleider.	
<b>Stap 7</b>	Reinig de glasplaat met een sopje. Droog de glasplaat voorzichtig af. Reinig de glasplaten niet in de vaatwasser.	
<b>Stap 8</b>	Voer na het reinigen de bovenstaande stappen in de omgekeerde volgorde uit.	
<b>Stap 9</b>	Plaats de kleinste glasplaat eerst, daarna de grotere glasplaat en de deur.	

## 11.10 Hoe te vervangen: Lamp



### WAARSCHUWING!

Gevaar voor elektrische schokken.  
Het lampje kan heet zijn.

#### Voordat u de lamp vervangt:

<b>Stap 1</b>	<b>Stap 2</b>	<b>Stap 3</b>
Schakel de oven uit. Wacht tot de oven afgekoeld is.	Trek de oven uit het stopcontact.	Plaats een doek op de bodem van de holte.

## Bovenlamp

<b>Stap 1</b>	Draai de glazen afdekking om die te verwijderen.	
<b>Stap 2</b>	Verwijder de metalen ring en reinig de glazen afdekking.	
<b>Stap 3</b>	Vervang de lamp door een geschikte hittebestendige lamp van 300 °C.	
<b>Stap 4</b>	Bevestig de metalen ring aan de glazen afdekking en installeer deze.	

## Zijlamp

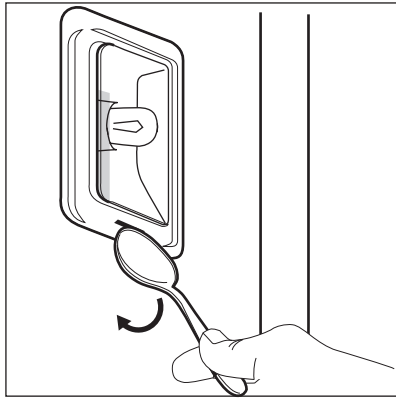
<b>Stap 1</b>	Verwijder de linker inschuifrail om toegang te krijgen tot de lamp.	
<b>Stap 2</b>	Gebruik een smal, stomp voorwerp (bijv. een theelepel) om het glazen deksel te verwijderen.	
<b>Stap 3</b>	Reinig het glazen deksel.	
<b>Stap 4</b>	Vervang de lamp door een geschikte hittebestendige lamp van 300 °C.	
<b>Stap 5</b>	Installeer het glazen deksel.	
<b>Stap 6</b>	Installeer de linker inschuifrail.	

## 12. PROBLEEMOPLOSSING

### **WAARSCHUWING!**

Raadpleeg de hoofdstukken Veiligheid.

### 12.1 Wat te doen in de volgende gevallen...



**De oven gaat niet aan of warmt niet op**



**Mogelijke oorzaak**



**Oplossing**

De oven is niet aangesloten op een stopcontact of is niet goed geïnstalleerd.

Controleer of de oven goed is aangesloten op het lichtnet.

De klok is niet ingesteld.

Stel de klok in, raadpleeg voor meer informatie het hoofdstuk "Kloofuncties", Instellen: Klokfuncties.

De deur is niet goed gesloten.

Sluit de deur volledig.

De zekering is doorgeslagen.

Ga na of de zekering de oorzaak van het probleem is. Als het probleem zich opnieuw voordoet, neem dan contact op met een gekwalificeerde elektricien.

Het Kinderslot van de oven is geactiveerd.

Raadpleeg het hoofdstuk "Menu", Submenu voor: Opties.



**Componenten moeten worden vervangen**



**Omschrijving**





**Oplossing**

De lamp is opgebrand.



Vervang de lamp, raadpleeg voor meer informatie het hoofdstuk "Onderhoud en reiniging", Hoe te vervangen: Lamp.



Een stroomonderbreking zal de reiniging altijd stoppen. Herhaal de reiniging als deze wordt onderbroken door stroomuitval.

 <b>Problemen met wifisignaal</b>	
 <b>Mogelijke oorzaak</b>	 <b>Oplossing</b>
Problemen met draadloos netwerksignaal.	Controleer uw draadloze netwerk en router. Herstart de router.
Er is een nieuwe router geïnstalleerd of de routerconfiguratie is gewijzigd.	Raadpleeg het hoofdstuk "Voor het eerste gebruik", Draadloze verbinding, om de oven en het mobiele apparaat opnieuw te configureren.
Het wifinetwerksignaal is zwak.	Plaats indien mogelijk de router dichterbij de oven.
Het draadloze signaal wordt verstoord door een magnetron in de buurt van de oven.	Schakel de magnetron uit.



## 12.2 Hoe te beheren: Foutcodes

Wanneer de softwarefout optreedt, geeft het display een foutmelding weer. In deze sectie vindt u de lijst met problemen die u zelf kunt oplossen.

 <b>Code en omschrijving</b>	 <b>Oplossing</b>
C2 - de Voedselsensor bevindt zich in de ovenruimte tijdens Pyrolytische reiniging.	Haal de Voedselsensor eruit.
C3 - de deur is niet volledig gesloten tijdens Pyrolytische reiniging.	Sluit de deur.
F111 Voedselsensor - is niet correct in het stopcontact gestoken.	Steek de stekker van Voedselsensor volledig in het stopcontact.
F240, F439 - de aanraakvelden op het display werken niet goed.	Reinig het oppervlak van het display. Zorg ervoor dat er geen vuil op de aanraakvelden zit.
F601 - er is een probleem met het Wi-Fi-signaal.	Controleer uw netwerkverbinding. Raadpleeg het hoofdstuk 'Voor het eerste gebruik', Draadloze verbinding.
F604 - de eerste verbinding met Wi-Fi is mislukt.	Zet de oven uit en aan en probeer het opnieuw. Raadpleeg het hoofdstuk 'Voor het eerste gebruik', Draadloze verbinding.

 Code en omschrijving	 Oplossing
F908 - het ovensysteem kan geen verbinding maken met het bedieningspaneel.	Schakel de oven uit en in.

Wanneer een van deze foutmeldingen op het display blijft verschijnen, betekent dit dat een defect subsysteem mogelijk is uitgeschakeld. Neem in dat geval contact op met uw dealer of een erkend servicecentrum. Als een van deze fouten optreedt, zal de rest van de ovenfuncties blijven werken zoals gewoonlijk.

 Code en omschrijving	 Oplossing
F602, F603 - Wi-Fi is niet beschikbaar.	Schakel de oven uit en in.

## 12.3 Onderhoudsgegevens

Als u niet zelf het probleem kunt verhelpen, neem dan contact op met uw verkoper of een erkende serviceafdeling.

De contactgegevens van het servicecentrum staan op het typeplaatje. Het typeplaatje bevindt zich aan de voorkant van de binnenkant van de oven. Verwijder het typeplaatje niet uit de ovenruimte.

Wij adviseren u om de gegevens hier te noteren:	
Model (MOD.)	.....
Productnummer (PNC)	.....
Serienummer (S.N.)	.....

# 13. ENERGIEZUINIGHEID

## 13.1 Productinformatie- en productinformatieblad\*

Naam leverancier	AEG	
Modelidentificatie	BSE778280M 944188325, 944188427 BSK778280M 944188420 BSS778280B 944188421	
Energie-efficiëntie-index	61,2	
Energie-efficiëntieklasse	A++	
Energieverbruik bij een standaardbelasting, stand boven + onderwarmte	1,09 kWh/cyclus	
Energieverbruik bij een standaardbelasting, stand hete-lucht	0,52 kWh/cyclus	
Aantal ruimten	1	
Warmtebron	Elektriciteit	
Volume	71 l	
Soort oven	Inbouwoven	
Massa	BSE778280M	36.0 kg
	BSK778280M	36.5 kg
	BSS778280B	36.0 kg

\* Voor de Europese Unie overeenkomstig EU-verordeningen 65/2014 en 66/2014.  
Voor de Republiek Belarus overeenkomstig STB 2478-2017, aanhangsel G; STB 2477-2017, bijlagen A en B.  
Voor Oekraïne overeenkomstig 568/32020.

De energie-efficiëntieklasse is niet van toepassing op Rusland.

EN 60350-1 - Elektrische huishoudelijke kookapparaten - Deel 1: Range-ovens, ovens, stoom-ovens en grills - Methoden voor prestatiemeting.

## 13.2 Energiebesparing



Deze oven bevat functies die u helpen energie te besparen tijdens het dagelijks koken.

Zorg ervoor dat de ovendeur gesloten is als u de oven in werking stelt. Open de ovendeur niet te vaak tijdens gebruik. Houd het deurrubber schoon en zorg ervoor dat het goed op zijn plaats vastzit.

Gebruik metalen kookgerei om meer energie te besparen.

Verwarm de oven indien mogelijk niet voor het koken voor.

Houd de onderbrekingen tussen het bakken zo kort mogelijk als u een aantal gerechten tegelijkertijd bereidt.

### **Bereiding met hete lucht**

Gebruik indien mogelijk de bereidingsfuncties met hete lucht om energie te besparen.

### **Restwarmte**

Bij sommige ovenfuncties worden, als een programma met tijdselectie (Duur of Einde) in werking is en de bereidingstijd langer is dan 30 minuten, de verwarmingselementen automatisch eerder uitgeschakeld.

De lamp en ventilator blijven wel werken. Wanneer u de oven uitschakelt, geeft het display de restwarmte aan. U kunt die warmte gebruiken om het eten warm te houden.

Wanneer de kookduur langer is dan 30 minuten, verlaag dan de oventemperatuur tot minimaal 3-10 minuten voor het einde van het koken. De restwarmte in de oven zorgt ervoor dat het gerecht wordt voltooid.

U kunt de restwarmte gebruiken om andere maaltijden op te warmen.

### **Eten warm houden**

Kies de laagst mogelijke temperatuurinstelling om de restwarmte te gebruiken en een maaltijd warm te houden. Het indicatielampje van de restwarmte of temperatuur verschijnt op het display.

### **Koken met de verlichting uitgeschakeld**

Schakel de verlichting tijdens het koken uit. Doe het aan als u het nodig heeft.

### **Warmelucht (vochtig)**

Functie is ontworpen om tijdens de bereiding energie te besparen.

Wanneer u deze functie gebruikt, gaat de lamp na 30 seconden automatisch uit. U kunt de lamp weer inschakelen, maar deze actie vermindert de verwachte energiebesparing.



# 14. MENUSTRUCTUUR

## 14.1 Menu

Druk op  om Menu te openen.

Menu-item		Applicatie
Kook- En Bakassistent		Toont overzicht van de automatische programma's.
Reinigen		Toont overzicht van de schoonmaak-programma's.
Favorieten		Toont overzicht van de favoriete instellingen.
Opties		Om de ovenconfiguratie in te stellen.
Instellingen	Aansluitingen	Om de netwerkconfiguratie in te stellen.
	Instelling	Om de ovenconfiguratie in te stellen.
	Service	Toont de softwareversie en -configuratie.

## 14.2 Submenu voor: Reinigen

Submenu	Toepassing
Reservoir ledigen	Procedure voor het verwijderen van het restwater van de waterlade na gebruik van de stoomfuncties.
Kort	Duur: 1 h.
Normaal	Duur: 1 h 30 min.
Intensief	Duur: 3 h.
Ontkalken	Procedure om kalkresten te verwijderen van de stoomgenerator.
Spoelen	Procedure voor het spoelen en reinigen van de stoomgenerator na frequent gebruik van de stoomfuncties.

## 14.3 Submenu voor: Opties

Submenu	Toepassing
Binnenverlichting	Schakelt de lamp in en uit.
Kinderslot	Vorkomt accidentele activering van de oven. Wanneer de optie is ingeschakeld, verschijnt de tekst "Kinderslot" op het scherm wanneer u de oven inschakelt. Om het ovengebruik in te schakelen, kiest u de codeletters in alfabetische volgorde. Wanneer het Kinderslot is ingeschakeld en de oven is uitgeschakeld, wordt de ovendeur vergrendeld.
Snel opwarmen	Verkort de opwarmtijd. Het is alleen beschikbaar voor een aantal ovenfuncties.
Reinigingsherinnering	Schakelt de herinnering in en uit.
Tijdsindicatie	Schakelt de klok in en uit.
Digitale klokstijl	Wijzigt de indeling van de weergegeven tijdsaanduiding.

## 14.4 Submenu voor: Aansluitingen

Submenu	Beschrijving
Wi-Fi	Om in en uit te schakelen: Wi-Fi.
Bediening op afstand	Om de afstandsbediening in en uit te schakelen. Optie alleen zichtbaar nadat u het volgende inschakelt: Wi-Fi.
Automatische bediening op afstand	Om de bediening op afstand automatisch te starten na het indrukken van BEGIN. Optie alleen zichtbaar nadat u het volgende inschakelt: Wi-Fi.
Netwerk	Om de netwerkstatus en het signaalvermogen van het volgende te controleren: Wi-Fi.
Vergeet netwerk	Om het huidige netwerk uit te schakelen van automatische verbinding met de oven.

## 14.5 Submenu voor: Instelling

Submenu	Omschrijving
Taal	Stel de oventaal in.
Helderheid display	Stelt de helderheid van het display in.
Toetstonen	Schakelt de toon van de aanraakvelden in en uit. Het is niet mogelijk om de toon te dempen voor: ①.
Geluidsvolume	Stelt het volume van de belangrijkste tonen en signalen in.
Waterhardheid	Stelt de waterhardheid in.
Dagtijd	Stelt de huidige tijd en datum in.

## 14.6 Submenu voor: Service

Submenu	Beschrijving
Demofunctie	Activerings-/deactiveringscode: 2468
Softwareversie	Informatie over softwareversie.
Terug naar fabrieksinstellingen	Herstelt fabrieksinstellingen.

# 15. HET IS HEEL GEMAKKELIJK!

Voorafgaand aan het eerste gebruik moet u het volgende instellen:

Taal	Helderheid display	Toetstonen	Geluidsvolume	Waterhardheid	Dagtijd
------	--------------------	------------	---------------	---------------	---------

Start met het gebruik van de oven



<b>Snel starten</b>	Zet de oven aan en begin met koken met de standaardtemperatuur en -tijd van de functie.	<b>Stap 1</b>	<b>Stap 2</b>	<b>Stap 3</b>
		Ingedrukt houden: ①.	 ... - selecteer de gewenste functie.	Druk op: START .
<b>Snel uit</b>	Schakel de oven, elk scherm of bericht op elk gewenst moment uit.	① - houd ingedrukt tot de oven uitschakelt.		

Begin met koken

<b>Stap 1</b>	<b>Stap 2</b>	<b>Stap 3</b>	<b>Stap 4</b>	<b>Stap 5</b>
① - druk hierop om de oven in te schakelen.	 ... - selecteer de verwarmingsfunctie.	°C - stel de temperatuur in.	OK - druk hierop om te bevestigen.	START - druk hierop om te beginnen met koken.

Leer snel koken

Gebruik de automatische programma's om snel een gerecht te koken met de standaardinstellingen:

<b>Kook- En Bakassistent</b>	<b>Stap 1</b>	<b>Stap 2</b>	<b>Stap 3</b>	<b>Stap 4</b>
	Druk op: ①.	Druk op: 	Druk op:  Kook- En Bakassistent.	Kies het gerecht.

## Gebruik snelle functies om de kooktijd in te stellen

### **10% Finish assist**

Gebruik 10% Finish assist om extra tijd toe te voegen wanneer 10% van de bereidingstijd overblijft.

Druk op **+1min** om de kooktijd te verlengen.

## 16. GEBRUIK EEN SNELKOPPELING!

---

Hier ziet u alle handige snelkoppelingen. U kunt ze ook vinden in de speciale hoofdstukken in de gebruikershandleiding.

### Draadloze verbinding



### Instellen: Verwarmingsfuncties



### Instellen: Koken met een stoomverwarmingsfunctie



### Instellen: Kook- en bakassistent



### Instellen: Bereidingstijd



### Uitstellen: Begin en einde van het koken

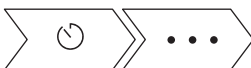

### Annuleren: Timer instellen

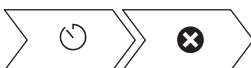

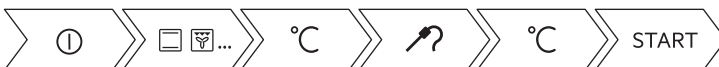

### Ga als volgt te werk voor gebruik: Voedselsensor



## 17. MILIEUBESCHERMING

---

Recycleer de materialen met het symbool . Gooi de verpakking in een geschikte afvalcontainer om het te recyclen. Bescherm het milieu en de volksgezondheid en recycleer op een correcte manier het afval van elektrische en elektronische apparaten. Gooi apparaten gemarkeerd met het symbool  niet weg met het huishoudelijk afval. Breng het product naar het milieustation bij u in de buurt of neem contact op met de gemeente.

[www.aeg.com/shop](http://www.aeg.com/shop)



867361996-A-342020